

Dell™ 1209S projektor

# Användarhandbok

# Anteckningar, Meddelanden, och Varningar



**ANMÄRKNING:** EN ANTECKNING anger viktig information som hjälper dig att bättre använda din projektor.



**MEDDELANDE:** ETT MEDDELANDE anger en eventuell fara för hårdvaran eller förlust av data och talar om för dig hur du undviker problemet.



**VARNINGAR:** EN VARNING anger risk för materiella skador, personskador eller död.

---

Informationen i detta dokument kan ändras utan varsel.

© 2008 Dell Inc. Alla rättigheter förbehållna.

Återgivande i alla tänkbara former utan skriftligt godkännande från Dell Inc. är strängt förbjudet.

Varumärken som används i denna text: *Dell*, *DELL*-logon, *Dimension*, *OptiPlex*, *Dell Precision*, *Latitude*, *Inspiron*, *DellNet*, *PowerApp*, *PowerEdge*, *PowerConnect*, och *PowerVault* är varumärken tillhörande Dell Inc.; *DLP* och *DLP*<sup>®</sup>-logon är varumärken tillhörande TEXAS INSTRUMENTS INCORPORATED; *Microsoft* och *Windows* är registrerade varumärken tillhörande Microsoft Corporation.

Övriga varumärken kan användas i detta dokument som en hänvisning till, antingen de entiteter som har upphovsrätten till dessa namn eller produkter. Dell Inc. frånsäger sig äganderätt vad gäller varumärken och varunamn utöver sitt eget.

Modell 1209S

Maj 2008 Rev. A01

# Innehåll

1	Din Dell-projektor . . . . .	5
	Om projektorn . . . . .	6
2	Ansluta projektorn . . . . .	7
	<b>Ansluta en dator</b> . . . . .	<b>8</b>
	Ansluta en dator med en VGA-kabel . . . . .	8
	Ansluta en dator med en DVI-D-kabel . . . . .	9
	Ansluta en dator med en RS232-kabel . . . . .	10
	<b>Ansluta en DVD-spelare</b> . . . . .	<b>11</b>
	Ansluta en DVD-spelare med en S-videokabel . . . . .	11
	Ansluta en DVD-spelare med en kompositkabel . . . . .	12
	Ansluta en DVD-spelare med en komponentkabel . . . . .	13
	Ansluta en DVD-spelare med en HDMI-kabel . . . . .	14
3	Använda projektorn . . . . .	15
	<b>Slå på projektorn</b> . . . . .	<b>15</b>
	<b>Stänga av projektorn</b> . . . . .	<b>15</b>
	<b>Justering av projicerad bild</b> . . . . .	<b>16</b>
	Höj projektorn . . . . .	16
	Sänk projektorn . . . . .	16
	<b>Justering av projektorns zoom och fokus</b> . . . . .	<b>17</b>

<b>Justering av projicerad bildstorlek</b> . . . . .	<b>18</b>
<b>Använda kontrollpanelen</b> . . . . .	<b>19</b>
<b>Använda fjärrkontrollen</b> . . . . .	<b>21</b>
<b>Använda OSD-menyn</b> . . . . .	<b>22</b>
Huvudmeny . . . . .	23
INGÅNGSVAL . . . . .	23
AUTO-JUSTERING . . . . .	23
INSTÄLLNING . . . . .	24
BILD (i PC-läge) . . . . .	25
BILD (i videoläge) . . . . .	26
VISA (i PC-läge) . . . . .	27
VISA (i videoläge) . . . . .	28
LAMPA . . . . .	29
SPRÅK . . . . .	30
ÖVRIGT . . . . .	31
4 Felsökning av din projektor . . . . .	35
<b>Byte av lampa</b> . . . . .	<b>39</b>
5 Specifikationer . . . . .	41
6 Kontakta Dell™ . . . . .	45
7 Bilaga: Ordlista . . . . .	47

# Din Dell-projektor

Projektorn levereras med de tillbehör som visas nedan. Kontrollera att du har alla föremål och kontakta Dell™ om något saknas.

---

## Paketets innehåll

---

Nätkabel

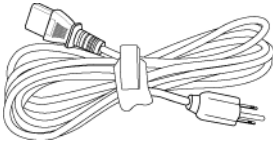

1,8m VGA-kabel (VGA till VGA)

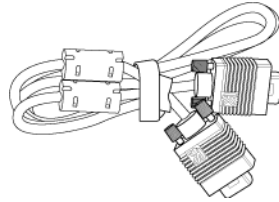

CR2032 batteri



Fjärrkontroll



Användarhandbok och dokumentations-CD

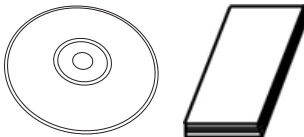

## Om projektorn

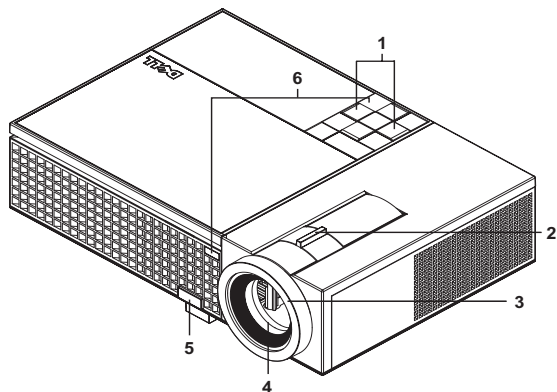

1	Kontrollpanel
2	zoomtabb
3	fokusring
4	Lins
5	Höjningsknapp
6	IR-mottagare

### **VARNINGAR: Säkerhetsinstruktioner**

- 1 Använd inte projektorn i närheten av värmealstrande utrustning.
- 2 Använd inte projektorn i mycket dammiga miljöer. Dammet kan försäkra felfunktion och få projektorn att automatiskt stängas av.
- 3 Kontrollera att projektorn monteras på välventilerad plats.
- 4 Blockera inte projektorns ventilationsuttag och öppningar.
- 5 Kontrollera att projektorn används i temperaturområdet 5°C till 35°C.

 **ANMÄRKNING:** För vidare information, se *Produktinformationsguiden* som följde med projektorn.

# Ansluta projektorn

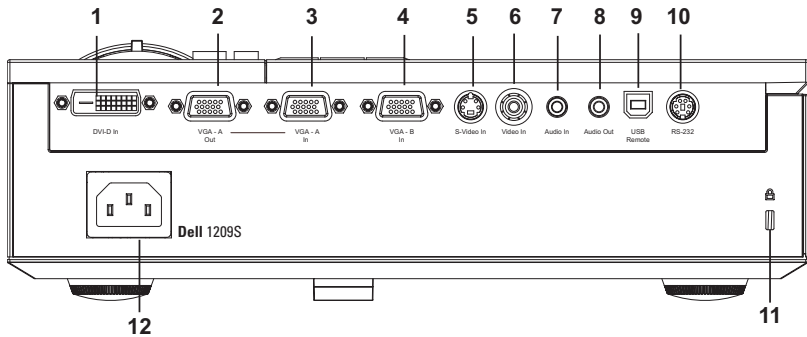

1	DVI-D ingång
2	VGA-A utgång (monitor loop-through)
3	VGA-A ingång (D-sub)
4	VGA-B ingång (D-sub)
5	S-videokontakt
6	sammansatt videokabel, kontakt
7	Ljudingång
8	Ljudutgång
9	USB fjärrkontakt
10	RS232-kontakt
11	Plats för säkerhetskabel
12	Nätkabel, kontakt



**VARNINGAR:** Innan någon av procedurerna i detta avsnitt inleds, följ säkerhetsinstruktionerna på sida 6.

# Ansluta en dator

## Ansluta en dator med en VGA-kabel

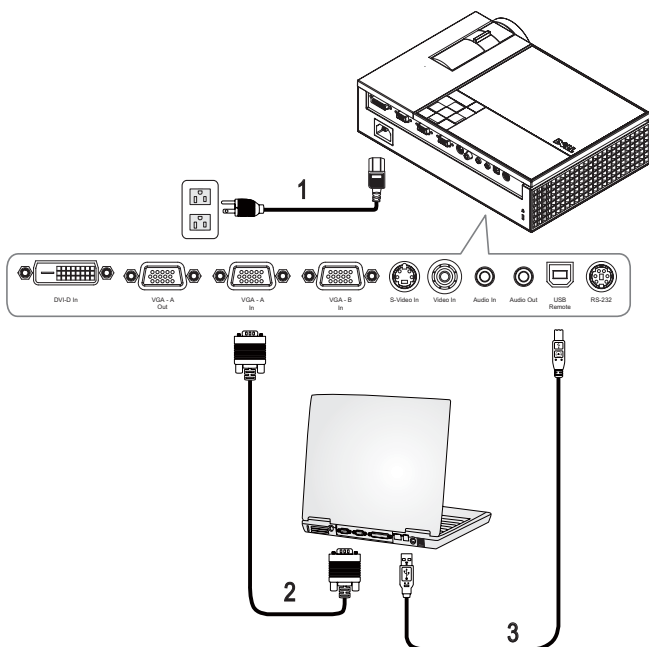

1	Nätkabel
2	VGA till VGA-kabel
3	USB till USB-kabel

**ANMÄRKNING:** USB-kabeln tillhandahålls inte av Dell.

**ANMÄRKNING:** USB-kabeln måste vara ansluten för att funktionerna Nästa sida och Föregående sida på fjärrkontrollen skall fungera.



## Ansluta en dator med en DVI-D-kabel

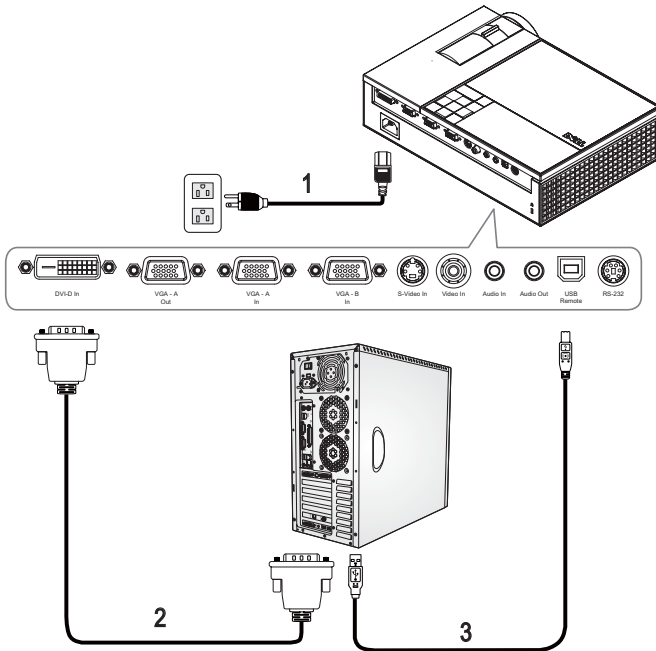

1	Nätkabel
2	DVI-D-kabel
3	USB till USB-kabel



**ANMÄRKNING:** USB-kabeln och DVI-D-kabeln tillhandahålls inte av Dell.

## Ansluta en dator med en RS232-kabel

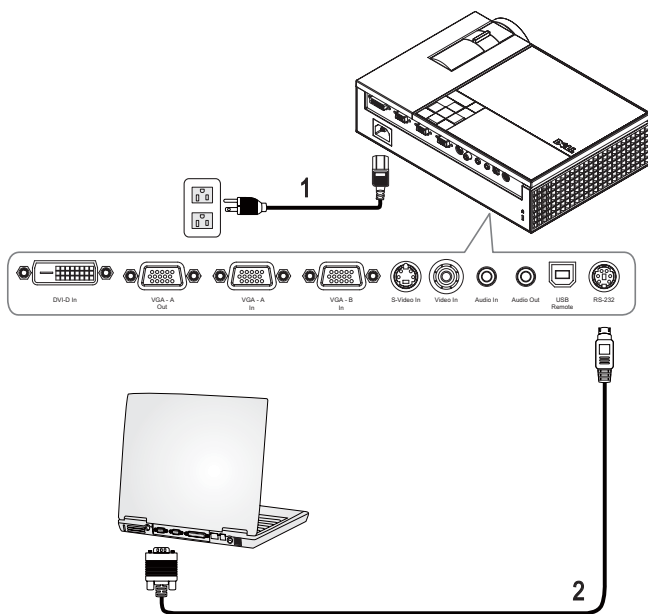

1	Nätkabel
2	RS232-kabel



**ANMÄRKNING:** RS232-kabeln tillhandahålls inte av Dell. Rådgör med en professionell installatör angående kabeln och RS232 fjärrkontrollprogram.

# Ansluta en DVD-spelare

## Ansluta en DVD-spelare med en S-videokabel

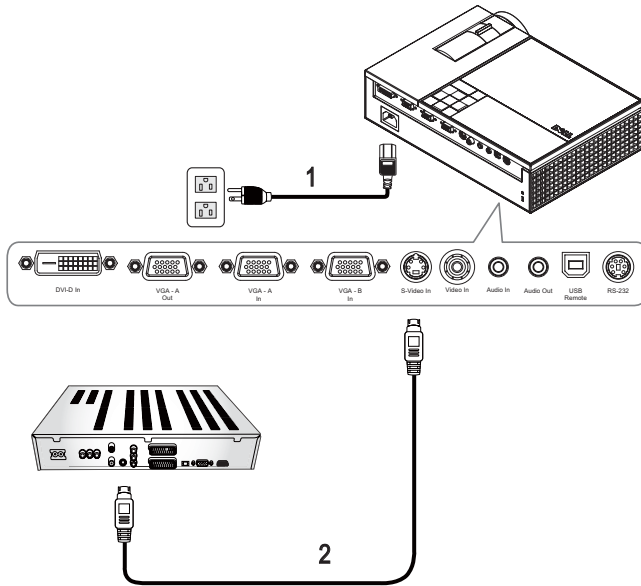

1	Nätkabel
2	S-videokabel

**ANMÄRKNING:** S-videokabeln tillhandahålls inte av Dell. En S-video förlängningskabel (50ft/100ft) kan inköpas på Dells hemsida.

## Ansluta en DVD-spelare med en kompositkabel

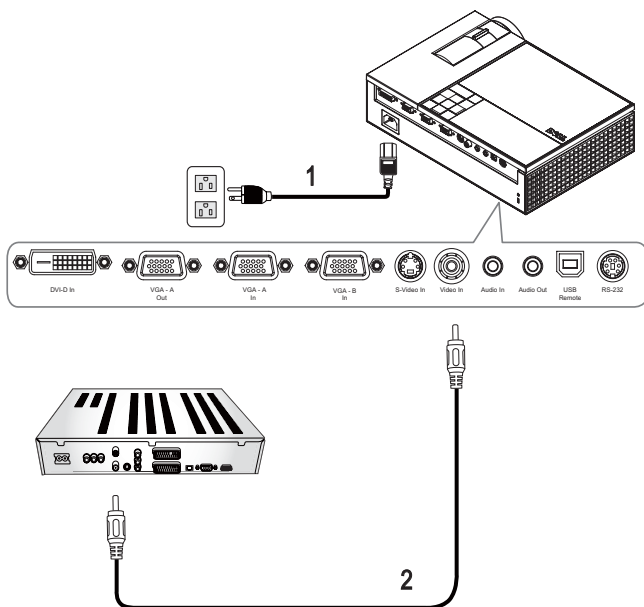

1	Nätkabel
2	Sammansatt videokabel

**ANMÄRKNING:** Den sammansatta videokabeln tillhandahålls inte av Dell. En sammansatt förlängningskabel (50ft/100ft) kan inköpas på Dells hemsida.

## Ansluta en DVD-spelare med en komponentkabel

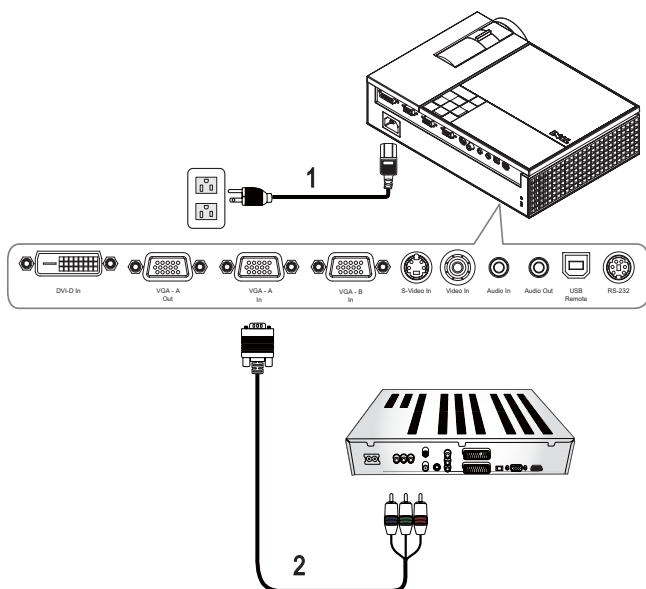

1	Nätkabel
2	VGA till YPbPr-kabel

 **ANMÄRKNING:** VGA till YPbPr-kabeln tillhandahålls inte av Dell. En VGA till YPbPr förlängningssladd (50ft/100ft) kan inköpas på Dells hemsida.

## Ansluta en DVD-spelare med en HDMI-kabel

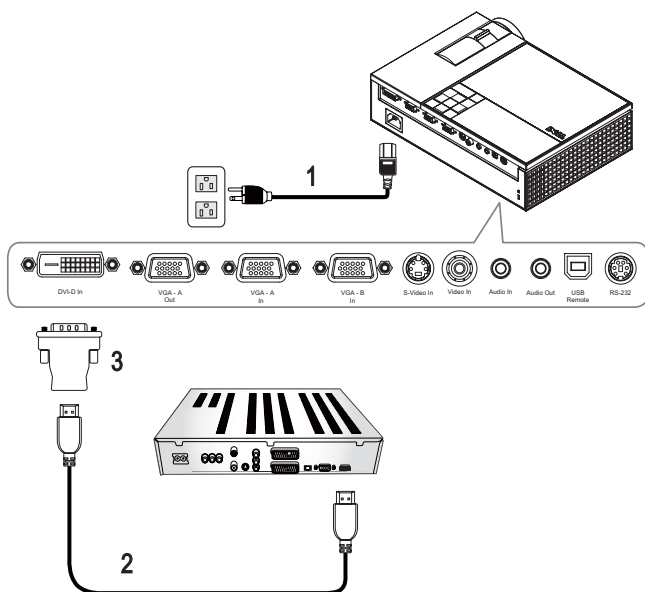

1	Nätkabel
2	HDMI-kabel
3	DVI-D-adapter



**ANMÄRKNING:** HDMI-kabeln och DVI-D-adaptern tillhandahålls inte av Dell.

# Använda projektorn

## Slå på projektorn



**ANMÄRKNING:** Slå på projektorn innan du slår på strömkällan.

Strömknappens lampa blinkar blått tills du trycker på den.

- 1 Avlägsna linsskyddet.
- 2 Anslut nätkabeln och lämpliga signalkablar. För information om anslutning av projektorn, se "Ansluta projektorn" på sidan 7.
- 3 Tryck på **Strömknappen** (se "Använda kontrollpanelen" på sidan 19 för att hitta **Strömknappen**).
- 4 Sätt på källan (dator, DVD-spelare osv.). Projektorn upptäcker källan automatiskt.
- 5 Dell-logon visas i 30 sekunder när strömmen slås på.

Om meddelandet "**Söker efter signal...**" visas på skärmen, kontrollerar du att kablarna är ordentligt anslutna.

Om du har flera källor anslutna till projektorn trycker du på knappen **Källa** på fjärrkontrollpanelen eller kontrollpanelen och väljer önskad källa.

## Stänga av projektorn



**MEDDELANDE:** Koppla ur projektorn efter att du korrekt har stängt av den enligt anvisningarna nedan.

- 1 Tryck på **Ström-knappen**.
- 2 Tryck på **Strömknappen** igen. Kylfläktarna fortsätter att fungera i 90 sekunder.
- 3 Stäng av projektorn snabbt genom att trycka på **Strömknappen** medan kylfläktarna fortfarande är igång.



**ANMÄRKNING:** Innan du startar projektorn igen, vänta i 60 sekunder så att den invändiga temperaturen stabiliseras.

- 4 Dra ut nätkabeln ur eluttaget och projektorn.

**ANMÄRKNING:** Om strömknappen trycks in medan projektorn är igång visas meddelandet **“Tryck på strömknappen för att stänga av projektorn”** på bildduken. Ta bort meddelandet genom att trycka på **Menyknappen** på kontrollpanelen eller ignorera meddelandet så försvinner det efter fem sekunder.

## Justering av projicerad bild

### Höj projektorn

- 1 Tryck på höjningsknappen.
- 2 Höj projektorn till önskad visningsvinkel och släpp sedan knappen för att låsa fast höjningsstativet på plats.
- 3 Använd lutningsjusteringshjulet för att finjustera visningsvinkeln.

### Sänk projektorn

- 1 Tryck på höjningsknappen.
- 2 Sänk projektorn, och släpp sedan knappen för att låsa stativet på plats.

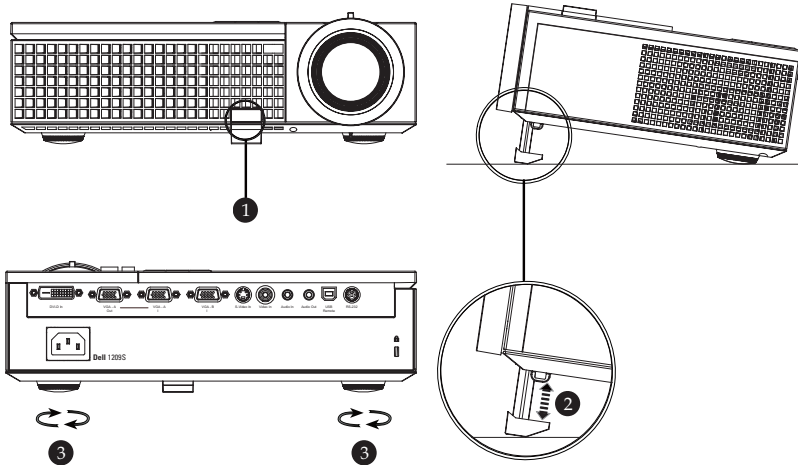

1	Höjningsknapp
2	Stativ
3	Lutningsjusteringshjul



## Justering av projektorns zoom och fokus

**!** **VARNINGAR:** Undvik att skada projektorn genom att kontrollera att zookobjektivet och höjningsfoten är helt och hållet indragna innan projektorn flyttas.

- 1 Roterera zoomknappen för att zooma in och ut.
- 2 Roterera fokusringen tills bilden är tydlig. Projektorn fokuserar på avstånd mellan 3,3 ft och 39,4 ft (1,0 m till 12 m).

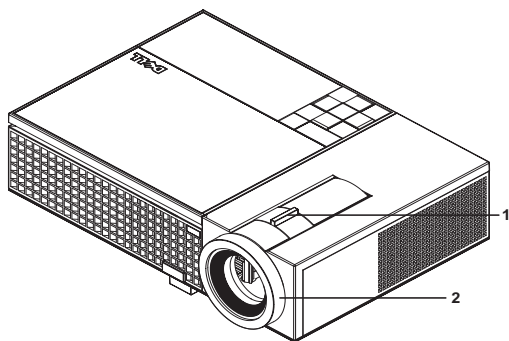

1	Zoomtabb
2	Fokusring

# Justering av projicerad bildstorlek

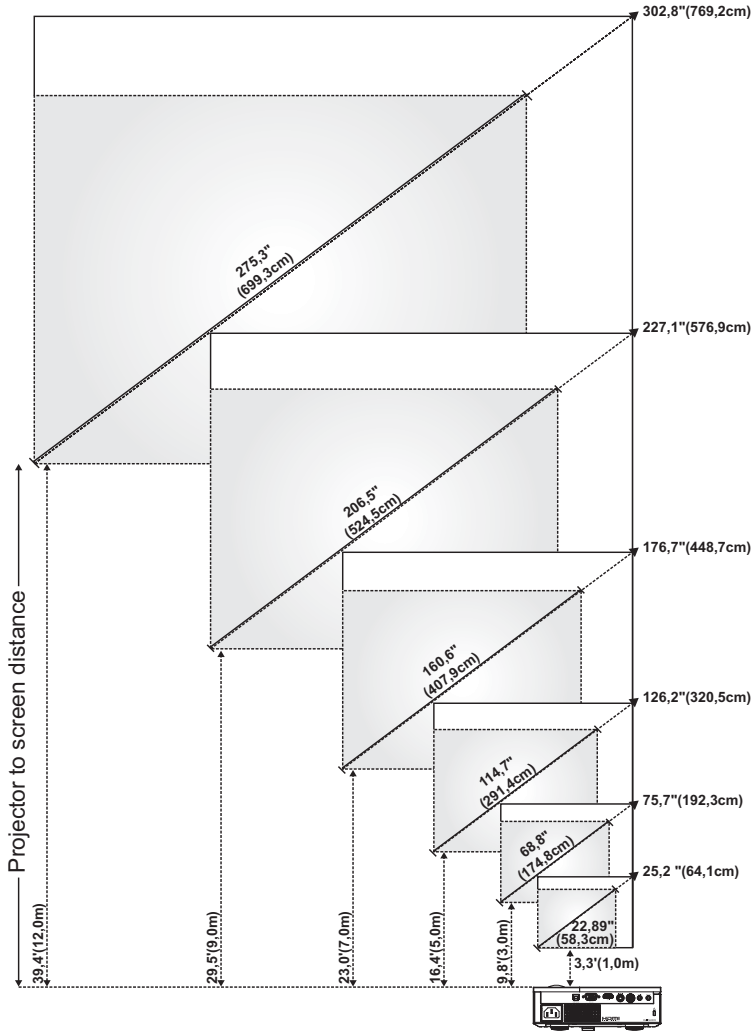



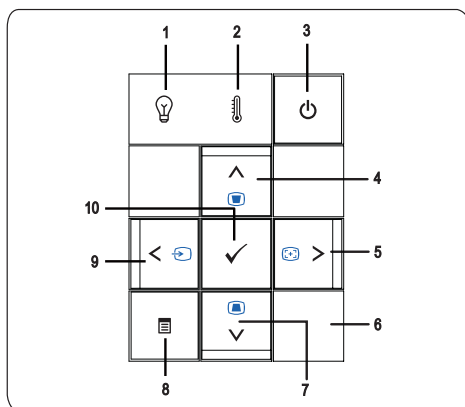

Skärm (diagonal)	Max.	25,2" (64,1cm)	75,7" (192,3cm)	126,2" (320,5cm)	176,7" (448,7cm)	227,1" (576,9cm)	302,8" (769,2cm)
	Min.	22,89" (58,3cm)	68,8" (174,8cm)	114,7" (291,4cm)	160,6" (407,9cm)	206,5" (524,5cm)	275,3" (699,3cm)
Skärmstorlek	Max. (BxH)	20,2"X15,1"	60,6" X45,4"	101,0" X 75,7"	141,3" X106"	181,7" X 136,3"	242,3" X 181,7"
		(51,3cm X 38,5cm)	(153,8cm X 115,4cm)	(256,4cm X 192,3cm)	(359,0cm X 269,2cm)	(461,5cm X 346,2cm)	(615,4cm X 461,5cm)
	Min. (BxH)	18,3" X 13,7"	55,1" X 41,3"	91,8" X 68,8"	128,5" X 96,4"	165,2" X 123,9"	220,3" X 165,2"
		(46,5cm X 34,9cm)	(139,9cm X 104,9cm)	(233,1cm X 174,8cm)	(326,3cm X 244,8cm)	(419,6cm X 314,7cm)	(559,4cm X 419,6cm)
Hd	Max.	2,27" (5,8cm)	6,81" (17,3cm)	11,36" (28,8cm)	15,9" (40,4cm)	20,44" (51,9cm)	27,26" (69,2cm)
	Min.	2,06" (5,2cm)	6,19" (15,7cm)	10,32" (26,2cm)	14,45" (36,7cm)	18,58" (47,2cm)	24,78" (62,9cm)
Avstånd		3,3' (1,0m)	9,8' (3,0m)	16,4' (5,0m)	23,0' (7,0m)	29,5' (9,0m)	39,4' (12,0 m)
* Detta diagram är endast avsett som referens.							

## Använda kontrollpanelen





- 1 LAMPA, varningslampa Om LAMPA lyser med ett fast gult sken, byt ut lampan. Om LAMPA blinkar gult fungerar inte lampans drivenhet eller färghjulet och projektorn kommer automatiskt att stängas av. Om problemet kvarstår, kontakta Dell™.

2	TEMP-varningslampa	<ul style="list-style-type: none"> <li>• Om TEMP lyser med ett fast gult sken har projektorn, lampan eller lampans drivenhet överhettats. Displayen stängs automatiskt av. Sätt på displayen igen då projektorn svalnat. Om problemet kvarstår, kontakta Dell™.</li> <li>• Om TEMP blinkar gult fungerar inte projektorfläkten eller färghjulet och projektorn stängs automatiskt av. Om problemet kvarstår, kontakta Dell™.</li> </ul>
3	Ström	Slå på och av projektorn. Mer information finns i "Slå på projektorn" på sidan 15 och "Stänga av projektorn" på sidan 15.
4	Upp  / Keystone-justering	Tryck för att välja kommandon i bildskärmsmenyn (OSD). Tryck för att justera bildförvrängning som orsakas av projektorns lutning. (+40/-35 grader)
5	Höger  / Autojustering	Tryck för att justera OSD-inställning. Tryck för att synkronisera projektorn till inmatningskällan. <b>Autojustering</b> fungerar inte om bildskärmsmenyn (OSD) inte visas.
6	IR-mottagare	Rikta fjärrkontrollen mot IR-mottagaren och tryck på en knapp.
7	Ned  / Keystone-justering	Tryck för att välja OSD-alternativ. Tryck för att justera bildförvrängning som orsakas av projektorns lutning. (+40/-35 grader)
8	Meny	Tryck för att aktivera OSD. Använd piltangenterna och <b>Meny</b> -knappen för att navigera i OSD.
9	Vänster  / Källa	Tryck för att justera OSD-inställning. Tryck för att blädra igenom Digital RGB, Analog RGB, Komposit, Komponent (YPbPr via VGA) och S-video-källa när ett flertal källor är anslutna till projektorn.
10	Enter	Tryck för att bekräfta valt alternativ.

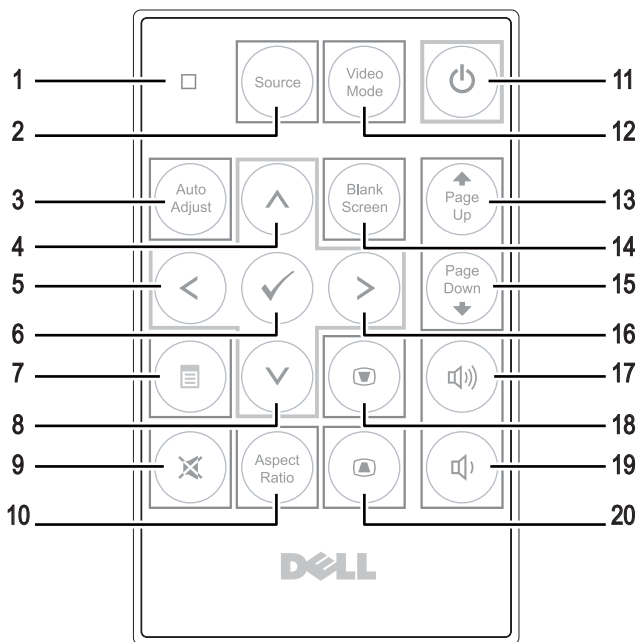
# Använda fjärrkontrollen









1	LED-lampa	LED-indikator.
2	Källa	Tryck för att välja mellan Digital RGB, Analog RGB, Komposit, S-video, Komponent (YPbPr via VGA).
3	Autojustering	Tryck för att synkronisera projektorn till inmatningskällan. Autojustering fungerar inte om OSD-menyen visas.
4	Upp-knapp (↑)	Tryck för att välja ett alternativ på OSD-menyen.
5	Vänster knapp (←)	Tryck för att justera OSD-inställning.
6	Enter	Tryck för att bekräfta valt alternativ.
7	Meny	Tryck för att aktivera OSD.
8	Ner-knapp (↓)	Tryck för att välja ett alternativ på OSD-menyen.

9	Tyst	Tryck för att tysta eller slå på projektorns högtalare.
10	Bildkvot	Tryck för att ändra bildförhållandet på visad bild.
11	Ström	Slå på och av projektorn. Mer information finns i "Slå på projektorn" på sidan 15 och "Stänga av projektorn" på sidan 15.
12	Videoläge	Dell™ 1209S mikroprojektor har förinställd konfiguration som optimerats för visning av data (PC-grafik) eller video (filmer, spel osv.). Tryck på knappen <b>Videoläge</b> för att växla mellan <b>PC-läge</b> , <b>Filmläge</b> , <b>Spelläge</b> , <b>sRGB</b> och <b>Anpassat läge</b> (där användaren kan ställa in och spara egna inställningar). Om du trycker på knappen <b>Videoläge</b> en gång visas aktuellt visningsläge. Genom att trycka på knappen <b>videoläge</b> på nytt växlar du mellan displaylägena.
13	Sida upp 	Tryck för att gå till föregående sida.
14	Tom skärm	Tryck för att dölja/visa bilden.
15	Sida ned 	Tryck för att gå till nästa sida.
16	Höger knapp 	Tryck för att justera OSD-inställning.
17	Volym upp	Tryck för att öka volymen.
18	Keystone-justering	Tryck för att justera bildförvrängning som orsakas av projektorns lutning. (+40/-35 grader)
19	Volym ned	Tryck för att minska volymen.
20	Keystone-justering	Tryck för att justera bildförvrängning som orsakas av projektorns lutning. (+40/-35 grader)

## Använda OSD-menyn

Projektorn har en flerspråkig OSD som kan visas med eller utan inmatningskälla.

Navigera igenom flikarna i huvudmenyn genom att trycka på  eller  på projektorns kontrollpanel eller på fjärrkontrollen. Välj en undermeny genom att trycka på **Enter** på projektorns kontrollpanel eller fjärrkontrollen.

Välj ett alternativ genom att trycka på  eller  på projektorns kontrollpanel eller fjärrkontrollen. Färgen ändras till mörkblått. Då ett alternativ valts ändras färgen till mörkblått. Använd  eller  på kontrollpanelen eller fjärrkontrollen för att justera inställningarna.

För att gå tillbaka till Huvudmenyn, gå till Bakåt-fliken och tryck på knappen **Enter** på kontrollpanelen eller fjärrkontrollen.

Stäng OSD-meny genom att gå till AVSLUTA och trycka på **Enter** eller tryck på **Meny** direkt på kontrollpanelen eller fjärrkontrollen.

## Huvudmeny



## INGÅNGSVAL

I meny Ingångsval kan du välja projektorns ingångskälla.

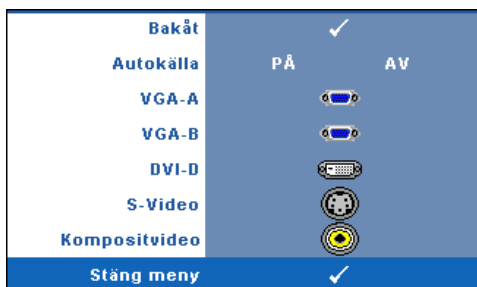

**AUTOKÄLLA**—Välj **På** (standard) för autodetektering av tillgängliga inmatningssignaler. Om du trycker på **Källa** när projektm är igång söker den automatisk efter nästa tillgängliga ingångssignal. Välj **Av** för att låsa aktuell inmatningssignal. Om du trycker på **Källa** när **Auto källa**-läget är ställt till **Av** kan

ingångssignalen väljas manuellt.

**VGA-A**—Tryck **Enter** för att söka efter en VGA-A signal.

**VGA-B**—Tryck **Enter** för att söka efter en VGA-B signal.

**DVI-D**—Tryck **Enter** för att söka efter en DVD-D signal

**S-VIDEO**—Tryck **Enter** för att söka efter en S-videosignal.

**KOMPOSITVIDEO**—Tryck **Enter** för att söka efter en kompositvideosignal.

## AUTO-JUSTERING



Autojustering justerar automatiskt projektornss **FREKVENS** och **TRACKING** i PC-läge. När Autojustering pågår visas

följande meddelande på skärmen "**Autojustering pågår...**".

## INSTÄLLNING



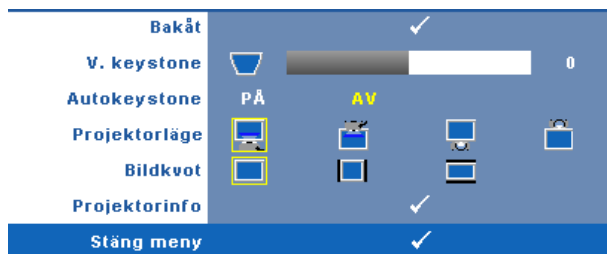

Inkluderar inställningarna **V. Keystone**, **Autokeystone**, **Projektorläge**, **Bildkvot** och **Projektorinfo**.





**V. KEYSTONE**—Justerar bildförvrängning orsakad av projektorns lutning.

**AUTOKEYSTONE**—Autojustera bildförvrängning genom lutning av projektorn.

**PROJEKTORLÄGE**—Välj projektorläge beroende på hur projektorn är monterad.

-  Frontprojektion-skrivbord — Standardinställningen.
-  Frontprojicering-takmontering — Projektorn vrider bilden upp och ner för takmonterad projicering.
-  Bakre projicering-Skrivbord — Projektorn vänder bilden så att du kan projicera genom en genomskinlig skärm.
-  Baksidprojicering-takmontering — Projektorn vänder bilden upp och ner och bak och fram. Du kan projicera från bakom en halvgenomskinlig skärm med takmonterad projicering.

**BILDKVOT**—Ställ in bildkvot.

-  Original — Ingångskällan skaleras för att passa bildduken medan ingångskällans bildkvot bibehålls.
-  4:3 — Inmatningskällan graderas för att passa skärmen.
-  Vid — Ingångskällan skaleras så att den passar till bilddukens bredd.

Använd Vid eller 4:3 om du använder en av följande:

- Datorupplösning större än SVGA
- Komponentkabel (720p/1080i/1080p)

**PROJEKTORINFO**—Visar projektorns modellnamn, aktuell ingångskälla och projektorns serienummer (PPID#).



## BILD (i PC-läge)

Använd **Bild**menyn för justering av projektorns visningsinställningar. Bildmenyn innehåller följande alternativ:

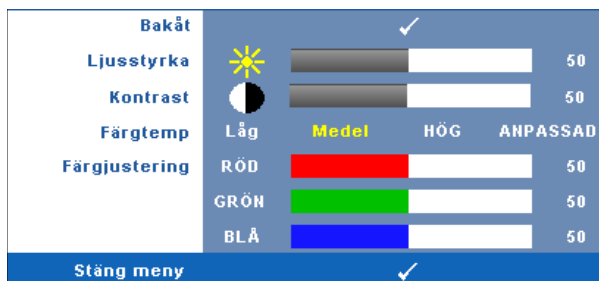

**LJUSSTYRKA**—Använd ⏪ och ⏩ för att justera bildens ljusstyrka.

**KONTRAST**—Använd ⏪ och ⏩ för att justera bildkontrast.

**FÄRGTEMP.**—Justera färgtemperaturen. Bilden verkar svalare vid högre färgtemperaturer och varmare vid lägre färgtemperaturer. När värdena i menyn **Färgjustering** justeras aktiveras läget Anpassad. Värdena sparas i Anpassad-läget.

**FÄRGJUSTERING**—Justera färgerna rött, grönt och blått manuellt.

## BILD (i videoläge)

Använd **Bild**menyn för justering av projektorns visningsinställningar. Bildmenyn innehåller följande alternativ:

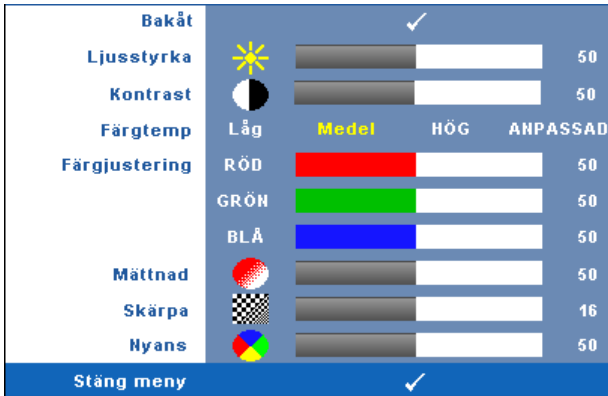

**LJUSSTYRKA**—Använd ⏪ och ⏩ för att justera bildens ljusstyrka.

**KONTRAST**—Använd ⏪ och ⏩ för att justera bildkontrast.

**FÄRGTEMP**—Justera färgtemperaturen. Bilden verkar svalare vid högre färgtemperaturer och varmare vid lägre färgtemperaturer. När värdena i menyn Färgjustering justeras aktiveras läget Anpassad. Värdena sparas i Anpassad-läget.

**FÄRGJUSTERING**—Justera färgerna rött, grönt och blått manuellt.

**MÄTTNAD**—Justera videokälla från svartvitt till fullfärg. Tryck på ⏪ för att minska mängden färg i bilden och ⏩ för att öka mängden färg i bilden.

**SKÄRPA**—Tryck ⏪ för att minska skärpan och ⏩ för att öka skärpan.

**NYANS**—Tryck på ⏪ för att öka mängden grönt i bilden och på ⏩ för att öka mängden rött (kan endast väljas vid NTSC-signal).

## VISA (i PC-läge)

Använd Visamenyn för justering av projektorns visningsinställningar. Bildmenyn innehåller följande alternativ:

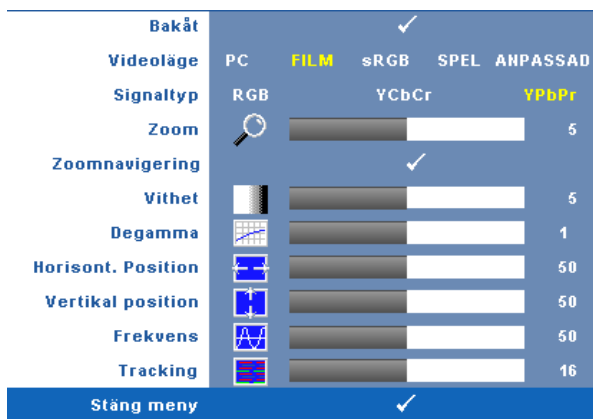

**VIDEOLÄGE**—Optimera projektorns visningsläge:

PC, Film, sRGB (ger mer korrekt färgåtergivning), Spel, och Anpassad (ange egna inställningar). Om du justerar inställningarna för Vithet eller Degamma, växlar projektorn automatiskt till Anpassad.



**ANMÄRKNING:** Om du justerar inställningarna för Vithet eller Degamma, växlar projektorn automatiskt till Anpassad.

**SIGNALTYP**—Välj signaltyp RGB, YCbCr, eller YpbPr manuellt.

**ZOOM**—Tryck  $\odot$  för upp till fyra gångers digital förstoring av en bild på bildduken och tryck  $\ominus$  för att förminska en inzoomad bild.

**ZOOMNAVIGERING**—Tryck på  $\odot$   $\ominus$   $\wedge$   $\vee$  för att navigera på projektduken.

**VITHET**—Inställning 0 för maximering av färgåtergivning och 10 för maximering av ljusstyrka.

**DEGAMMA**—Justera de fyra förinställda värdena (1, 2, 3, 4) för att ändra visningens färgprestanda.

**HORISONT. POSITION**—Tryck  $\ominus$  för att flytta bilden till vänster och  $\odot$  för att flytta den till höger.

**VERTIKAL POSITION**—Tryck  $\ominus$  för att flytta bilden nedåt och  $\odot$  för att flytta den uppåt.

**FREKVENNS**—Ändra klockfrekvensen på displayens data så att den anpassas till datorns grafikortsfrekvens. Om en flimrande vertikal kurva syns, använd **Frekvens-kontrollen** för att minimera staplarna. Detta är en grovjustering.

**TRACKING**—Synkronisera displaysignalens fas med grafikkortet. Om bilden är ostadig eller flimrar, justera med hjälp av **Tracking**. Detta är en finjustering.

## VISA (i videoläge)

Använd **Visamenyn** för justering av projektorns visningsinställningar. Bildmenyn innehåller följande alternativ:

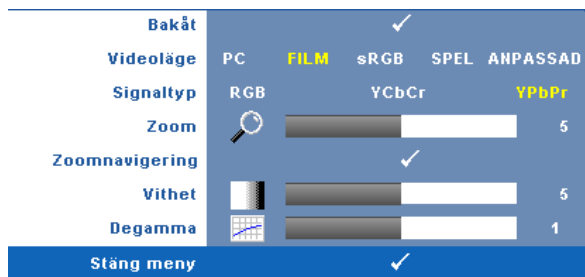

**VIDEOLÄGE**—Optimera projektorns visningsläge:

**PC**, **Film**, **sRGB** (ger mer korrekt färgåtergivning), **Spel**, och **Anpassad** (ange egna inställningar). Om du justerar inställningarna för **Vithet** eller **Degamma**, växlar projektorn automatiskt till **Anpassad**.

**ANMÄRKNING:** Om du justerar inställningarna för **Vithet** eller **Degamma**, växlar projektorn automatiskt till **Anpassad**.

**SIGNALTYP**—Ange signaltyp **RGB**, **YCbCr**, eller **YPbPr** manuellt.

**ZOOM**—Tryck **>** för upp till fyra gånger digital förstoring av en bild på bildduken och tryck **<** för att förminska en inzoomad bild.

**ZOOMNAVIGERING**—Tryck på **>** **<** **^** **v** för att navigera på projektduken.

**VITHET**—Inställning 0 för maximering av färgåtergivning och 10 för maximering av ljusstyrka.

**DEGAMMA**—Justera de fyra förinställda värdena (1, 2, 3, 4) för att ändra visningens färgprestanda.

## LAMPA

Använd **Lampamenyn** för justering av projektorns visningsinställningar. Bildmenyn innehåller följande alternativ:

Bakåt		✓
Lamptim.	 <input type="range" value="1500"/>	1500
Strömspar	JA ✓	NEJ
EKO-läge	PÅ	AV
Lampåterställn	JA	NEJ
Snabbavstängning	JA	NEJ
Stäng meny		✓

**LAMPTIM.**—Visar brinntid i antal timmar sedan senaste återställning av lamptimern.

**STRÖMSPAR**—Välj Ja för att ange fördröjning innan projektorn övergår till energisparläge. Fördröjningstid är den tid du vill att projektorn skall vänta vid avsaknad av ingångssignal. Standardinställningen är 120 minuter. Du kan dock välja mellan 5, 15, 30, 45, 60, eller 120 minuter.

Om en ingångssignal inte upptäcks under fördröjningstiden stängs lampan av automatiskt och projektorn försätts i energisparläge. Om en ingångssignal upptäcks under fördröjningstiden startas projektorn automatiskt. Om en ingångssignal inte upptäcks inom två timmar slår projektorn om från energisparläge till avstängt läge. Starta projektorn genom att trycka opå strömknappen.

**EKO-LÄGE**—Välj På för att använda projektorn på en lägre strömnivå (165 Watt), vilket kan ge längre lamplivslängd, tystare driftsljud och mindre skarp ljusutmatning på skärmen. Välj Av för drift på normal strömnivå (200 Watt).

**LAMPÅTERSTÄLLN**—när du har satt i en ny lampa väljer du Ja för att återställa lamptimern.

**SNABBAVSTÄNGNING**—Välj Ja för att stänga av projektorn med ett enda tryck på strömknappen. Med denna funktion kan projektorn snabbt stängas av med ökad fläkthastighet. Något högre ljud är att förvänta vid snabbavstängning.

## SPRÅK

I språkmenyn kan du välja språk för OSD-menyn.



## ÖVRIGT



**VOLYM**—Tryck ◀ och ▶ för att minska/öka volymen.

**LJUD AV**—Tystar volymen.

**ANPASSAD SKÄRM**—Tryck **Enter** för att öppna en **Anpassad skärm** popup-meny. Mata in en källa i ursprunglig upplösning och tryck sedan på **Enter** och välj ”Ja”. Projektorn fångar skärmbilden som “Min anpassade logo”. Denna skärm ersätter alla originalskärmar med Dell-logon. Användare kan återställa den ursprungliga skärmbilden genom att välja **Dell Logo** i popup-meny.

**MENYLÅS**—Välj **På** för att aktivera menylåset och dölja OSD-meny. Välj **AV** för att avaktivera menylåset och visa OSD-meny.



**ANMÄRKNING:** Om OSD-meny försvinner när menylåset avaktiveras, tryck på **Meny** på projektorns kontrollpanel i 15 sekunder och avaktivera sedan funktionen.

**MENY-TIMEOUT**—Justera tiden för en OSD Timeout. Enligt standardinställningen försvinner OSD-meny efter 30 sekunders inaktivitet.

**MENYPOSITION**—Välj OSD-menyens position på skärmen.

**MENYTRANSPARENS**—Ändra genomskinlighetsgrad på OSD-menyens bakgrund.

**LÖSENORD**—När lösenordsskydd är aktiverat kommer en lösenordsskyddsbild att be dig ange ditt lösenord att visas när strömsladden är inkopplad i ett elektriskt uttag och projektorn slås på. Som standard är den här funktionen avaktiverad. Du kan aktivera den här funktionen genom Lösenordsmenyn. Denna säkerhetsfunktion aktiveras nästa gång projektorn startas. Om du aktiverar den här funktionen kommer du att bli ombedd att ange projektorns lösenord efter att du har slagit på projektorn.

- 1 1:a gången krav på lösenordsinmatning::
  - a Gå till Övriga-menyn, tryck **Enter** och välj sedan **Lösenord** för att **Aktivera** lösenordsinställningen.



- b När lösenordsfunktionen aktiveras kommer en teckenbild att poppa upp, ange ett 4-siffrigt nummer från bilden och tryck på knappen **Enter**.



- c För att bekräfta måste du ange lösenordet igen.
    - d Om bekräftan av lösenordet går bra kan du återgå till att komma åt projektorns funktioner och dess verktyg.



- 2 Om du har angivit felaktigt lösenord kommer du att få 2 chanser till. Efter tre felaktiga försök kommer projektorn att slås av automatiskt.

 **ANMÄRKNING:** Om du glömt ditt lösenord, kontakta DELL™ eller kvalificerad teknisk personal.

- 3 För att avbryta lösenordsfunktionen väljer du **Av** och anger lösenordet för att avaktivera funktionen.



Ange lösenord.  
Lösenord (4 tecken): X X X X

A B C D E F G H I J  
K L M N O P Q R S T  
U V W X Y Z 0 1 2 3  
4 5 6 7 8 9 ← Enter Avsluta

> < ✓ ^ Välj  
PPID CN-0C2726 70641-46B-0208  Bekräfta

**ÄNDRA LÖSEWORD**—Ange det ursprungliga lösenordet och ange sedan det nya lösenordet samt bekräfta det nya lösenordet igen.



Ange ursprungligt lösenord.  
Lösenord (4 tecken): X X X X

A B C D E F G H I J  
K L M N O P Q R S T  
U V W X Y Z 0 1 2 3  
4 5 6 7 8 9 ← Enter Avsluta

> < ✓ ^ Välj  
PPID CN-0C2726 70641-46B-0208  Bekräfta

**TESTMÖNSTER**—Välj **På** för att aktivera det inbyggda **Testmönstret** för självtest av skärpa och upplösning. Välj **Av** för att inaktivera funktionen.



**FABRIKSÅTERSTN**—Välj **På** för att återställa projektorn till dess fabriksinställningar. Återställda alternativ inkluderar inställningarna för både datorkällor och videokällor.







# Felsökning av din projektor

Om du upplever problem med din projektor, se följande felsökningstips. Om problemet kvarstår, kontakta Dell™. Se Kontakta Dell™ på sidan 45

---

<b>Problem</b>	<b>Möjlig lösning</b>
Ingen bild visas på skärmen	<ul style="list-style-type: none"><li>• Kontrollera att linsskyddet är avlägsnat och att projektorn är påslagen.</li><li>• Kontrollera att den externa grafikporten är aktiverad. Om du använder en Dell™ bärbar dator, tryck   (Fn+F8). För övriga datorer, se din tillhörande dokumentation.</li><li>• Kontrollera att alla kablar är säkert anslutna. Se på sidan 7.</li><li>• Kontrollera att anslutarnas stift inte är böjda eller trasiga.</li><li>• Kontrollera att lampan är korrekt installerad (se på sidan 39).</li><li>• Använd <b>Testmönster</b> i <b>Övriga</b>-menyn. Kontrollera att färgerna i testmönstret är korrekta.</li></ul>

---

<b>Problem (fortsättning)</b>	<b>Möjlig lösning (fortsättning)</b>
Del av, flimrande eller felaktigt visad bild	<p><b>1</b> Tryck på knappen <b>Autojustering</b> på fjärrkontrollen eller kontrollpanelen.</p> <p><b>2</b> Om du använder en Dell™ bärbar dator, ställ in datorns upplösning på XGA (1024 x 768):</p> <ul style="list-style-type: none"> <li><b>a</b> Högerklicka på den oanvända delen av ditt Windows skrivbord, klicka <b>Egenskaper</b> och välj sedan fliken <b>inställningar</b>.</li> <li><b>b</b> Kontrollera att inställningen är 1024 x 768 bildpunkter för den externa bildskärmsporten.</li> <li><b>c</b> Tryck   (Fn+F8).</li> </ul> <p>Om du upplever svårigheter med att byta upplösning eller om din skärm fryser, starta om all utrustning och projektorn.</p> <p>Om du använder en bärbar Dell™ dator, se din dokumentation.</p>
Skärmen visar inte din presentation	Om du använder en bärbar dator, tryck   (Fn+F8).
Bilden är ostadig eller flimrande	Justera tracking i OSD-menyens undermeny <b>Visa</b> (endast i PC-läge).
Bilden har ett vertikalt blinkande fält	Justera frekvensen i OSD-menyens undermeny <b>Visa</b> (endast i PC-läge).
Bildens färg är felaktig	<ul style="list-style-type: none"> <li>• Om displayen tar emot fel signal från grafikkortet, ställ in signaltypen till <b>RGB</b> i OSD Display-fliken.</li> <li>• Använd <b>Testmönster</b> i <b>Övriga</b>-menyn. Kontrollera att färgerna i testmönstret är korrekta.</li> </ul>
Bilden är inte i fokus	<p><b>1</b> Justera fokuseringen på projektorlinsen.</p> <p><b>2</b> Kontrollera att projektorskärmen är inom korrekt avstånd från projektorn. (3,3 ft [1,0 m] till 39,4 ft [12 m]).</p>

<b>Problem (fortsättning)</b>	<b>Möjlig lösning (fortsättning)</b>
Bilden är sträckt vid visning av en 16:9 DVD	Projektorn upptäcker ingångssignalens format automatiskt. Den bibehåller den projicerade bildens bildproportioner enligt ingångssignalens format vid ursprunglig standardinställning.  Om bilden fortfarande är utsträckt, justera bildkvoten i menyn <b>Inställning</b> i OSD:n.
Bilden är omvänd	Välj <b>Inställning</b> från OSD och justera projektorläget.
Lampan är utbränd och avger ett smällande ljud	Då lampan når slutet av sin livscykel, kan den brännas ut och avge ett högt smällande ljud. Om detta inträffar kommer inte projektorn att slås på igen. För att byta ut lampan, se på sidan 39.
LAMPlyser fast gult	Om LAMPA lyser med ett fast gult sken, byt ut lampan.
LAMPA blinkar gult	Om LAMPA och Ström blinkar gult fungerar inte lampans drivenhet och projektorn kommer automatiskt att stängas av.  Om LAMPA blinkar gult och Ström lyser fast blått fungerar inte förghjulet och projektorn kommer att stängas av automatiskt.  Dra ur nätsladden efter tre minuter och starta sedan displayen igen. Om problemet kvarstår, kontakta Dell™.
TEMP lyser med ett fast gult sken.	Projektorn har överhettats. Displayen stängs automatiskt av. Sätt på displayen igen då projektorn svalnat. Om problemet kvarstår, kontakta Dell™.
TEMP blinkar gult	En projektorfläkt har gått sönder och projektorn kommer automatiskt att stängas ner. Om problemet kvarstår, kontakta Dell™.
OSDn kommer inte fram på skärmen	Försök att trycka på knappen Meny i 15 sekunder för att låsa upp OSDn. Kontrollera <b>Menylåset</b> på sidan 31.

---

**Problem (fortsättning)**

Fjärrkontrollen fungerar inte korrekt eller i endast i en väldigt begränsad utsträckning

**Möjlig lösning (fortsättning)**

Batteriet kan vara lågt. Kontrollera om lysdiodsindikatorn från fjärrkontrollen är för svag. Om så är fallet, sätt i ett nytt CR2032 batteri.

---

## Byte av lampa

**!** **VARNINGAR:** Innan någon av procedurerna i detta avsnitt inleds, följ säkerhetsinstruktionerna på sida 6.

Byt lampan då du ser "**Lampan närmar sig slutet för fullt funktionella livstid. Byte av lampa föreslås!** [www.dell.com/lamps](http://www.dell.com/lamps)" på skärmen. Om problemet kvarstår då du bytt ut lampan, kontakta Dell™. För vidare information, se Kontakta Dell™ på sidan 45.

**!** **VARNINGAR:** Lampan blir mycket varm vid användning. Försök inte byta ut lampan förrän projektorn har svalnat i minst 30 minuter.

**!** **VARNINGAR:** Vidrör inte glödlampan. Projektorlampor är väldigt ömtåliga och kan splittras om de vidrörs. Splittret är vasst och kan orsaka skada.

**!** **VARNINGAR:** Om lampan splittras, ta bort alla trasiga delar från projektorn och kassera dem i enlighet med statligokal eller federal lagstiftning. För vidare information, se [www.dell.com/hg](http://www.dell.com/hg).

- 1 Stäng av projektorn och koppla från strömkabeln.
- 2 Låt projektorn svalna i minst 30 minuter.
- 3 Lossa de två skruvar som fäster lampskyddet, och avlägsna skyddet.
- 4 Lossa de 2 skruvar som håller fast lampan.
- 5 Drag lampan i metallhandtaget.

**✍** **ANMÄRKNING:** Dell™ kan kräva att lampor som bytts ut under garantiperioden skall skickas tillbaka till Dell™. I annat fall skall du kontakta din lokala avfallshanteringsenhet för adressen till närmaste avfallsplats.

- 6 Sätt dit den nya lampan.
- 7 Dra åt skruvarna som håller lampan.
- 8 Sätt tillbaka lamplocket och dra åt de två skruvarna.
- 9 Nollställ lampans användningstid genom att välja "Ja" för **Lampåterställning** i OSD-menyens **Lampa**-flik. (Se Lampmeny på sidan 29)

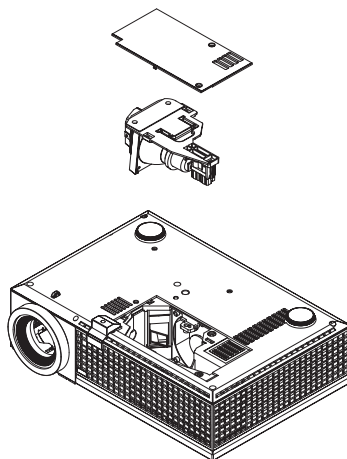



**VARNINGAR: Lampavfall (endast för USA)**

 **LAMPAN (LAMPORNA) I DENNA PRODUKT INNEHÅLLER KVICKSILVER OCH SKALL ÅTERVINNAS ELLER SLÄNGAS ENLIGT LOKALA, STATLIGA ELLER FEDERALA LAGAR. FÖR MER INFORMATION, GÅ TILL [WWW.DELL.COM/HG](http://WWW.DELL.COM/HG) ELLER KONTAKTA THE ELECTRONIC INDUSTRIES ALLIANCE [WWW.EIAE.ORG](http://WWW.EIAE.ORG). FÖR SPECIFIK INFORMATION OM AVFALLSHANTEIRNG AV LAMPOR, SE [WWW.LAMPRECYCLE.ORG](http://WWW.LAMPRECYCLE.ORG).**



## Specifikationer

Ljusventil	0,55" SVGA DMD Type X, DarkChip1™
Ljusstyrka	2500 ANSI Lumens (Max.)
Kontrastproportion	1800:1 Typisk (Full On/Full Off)
Uniformitet	85% Typisk (Japansk standard - JBMA)
Antal bildpunkter	800 x 600 (SVGA)
Visningsbar färg	16,7M färger
Färghjulshastighet	2X
Projektionslins	F-stopp: F/ 2,41-2,55 Brännvidd, f=21,8-24 mm 1,1X manuell zoomlins
Projektionsskärmsstorlek	22,89-302,8 tum (diagonalt)
Projektionsavstånd	3,3-39,4 ft (1,0 m-12 m)
Videokompatibilitet	Kompositvideo / S-Video: NTSC (J, M, 4,43), PAL (B, D, G, H, I, M, N, Nc, 60), SECAM (B, D, G, K, K1, L)  Komponentvideo via VGA och DVI-D: 1080i/p, 720p, 576i/p, 480i/p
Strömtillförsel	Universell AC90-264 50/60 Hz med PFC-ingång
Strömförbrukning	256 watt i fullt läge, 216 watt i ecoläge.
Ljud	1 högtalare, 8 watt RMS
Bullemlivå	34 dB(A) Full-on läge, 31 dB(A) Ecoläge
Vikt	4,95 lbs (2,25 kg)
Mått (B x H x D)	Externa 11,68 x 7,96 x 3,17 ± 0,04 tum (296,5 x 202 x 80,5 ± 1 mm)

Miljöbetingade	Driftstemperatur: 5°C - 35°C (41°F- 95°F) Luftfuktighet 80% maximum Lagringstemperatur: 0°C til 60°C (32°F til 140°F) Luftfuktighet 90% maximum
Reglerande	FCC, CE, VCCI, UL, cUL, Nemko-GS, ICES-003, MIC, C-Tick, GOST, CCC, PSB, NOM, IRAM, SABS, CECP, SASO, PSE, eK
I/U anslutare	Ström: Växelström ingångsuttag Datoringång: två D-sub för analog/komponent, HDTV ingångssignaler Datorutgång: en 15-pin D-sub Videoingång: en sammansatt video RCA och en S-video Ljudingång: ett telefonuttag (diameter 3,5 mm) Ljudutgång: ett telefonuttag (diameter 3,5 mm) USB-port: en USB-slav för fjärrstöd En mini-DIN RS232 för trådbunden fjärrkontroll från PC DVI-D-ingång: ene DVI-D-anslutning för DVI-D-signal (uppfyller HDCP).
Lampa	165-200 watt utbytbar av användaren 3000-timmarslampa (upp till 4000 timmar i ecoläge)



**ANMÄRKNING:** Faktisk brinntid för en projektorlampa varierar beroende på driftmiljö och användningsmönster. Användning av en projektor i stressfyllda miljöer som kan inkludera dammiga miljöer, höga temperaturer och plötslig avstängning kan resultera i att lampans brinntid förkortas eller möjligen att lampan går sönder. Den brinntid som specificeras för lampor för Dells projektorer gäller typisk tid i icke stressfylld driftmiljö för att lampans ljusstyrkenivå hos mer än 50% av ett urval skall reduceras till ungefär 50%. Det är inte ett mått på hur länge det dröjer tills lampan slutar lysa.

## RS232 Pin tilldelning

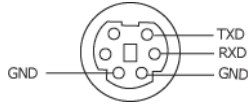

## RS232 Protokoll

- Kommunikationsinställningar

Anslutningsinställningar	Värde
Baudomfång:	19200
Databitar:	8
Paritet	Ingen
Stoppbitar	1

- **Kommandotyper**

För att få fram OSD-menyn och justera inställningarna.

- **Kontrollkommando Syntax (från PC till projektor)**

[H][AC][SoP][CRC][ID][SoM][COMMAND]

- **Exempel:** Slå PÅ-kommando (Skicka låg byte först)

--> 0xBE, 0xEF, 0x10, 0x05, 0x00, 0xC6, 0xFF, 0x11, 0x11, 0x01, 0x00, 0x01

- **Kontrollkommandolista**

Den senaste RS232-koden genom att gå till Dell:s support sida: [support.dell.com](http://support.dell.com).

## Kompabilitetslägen (Analog/Digital)

Upplösning	V. Frekvens (Hz)	H. Frekvens(KHz)
640X480	59,9	31,5
640X480	75	37,5
640X480	85	43,3
720X400	70,1	31,5
720X400	85	37,9
800X600	60,3	37,9
800X600	75	46,9
800X600	85,1	53,7
848X480	60	31
1024X768	60	48,4
1024X768	75	60
1024X768	85	68,7
1280X720	59,9	44,8
1280X768	59,9	47,8
1280X800	59,8	49,7
1280X1024	60	64
1280X1024	75	80
1280X1024	85	91,1
1360X768	60	47,7
1400X1050	60	65,3
1440X900	59,9	55,9
1680X1050	60	65,3
1600X1200	60	75

# Kontakta Dell™

Kunder i USA, ring 800-WWW-DELL (800-999-3355).



**ANMÄRKNING:** Om aktiv internetanslutning saknas, finns du kontaktinformation på inköpskvittot, packsedeln, räkningen eller i en Dell-katalog.

Dell erbjuder flera online- och telefonbaserade supportalternativ. Tillgänglighet beror på land och produkt, och vissa tjänster kanske inte erbjuds i ditt område. Kontakta Dell för försäljnings-, teknisk support- eller kundtjänstfrågor:

- 1 Besök [support.dell.com](http://support.dell.com).
- 2 Kontrollera land eller region i **Välj land/region**-rullmenyn längst ned på sidan.
- 3 Klicka på **Kontakta oss** till vänster på sidan.
- 4 Välj lämplig tjänst- eller supportlänk efter behov.
- 5 Välj den metod för att kontakta Dell som passar bäst.



# Bilaga: Ordlista

**ANSI Lumens** — En standard för mätning av ljusstyrka. Det beräknas genom att dela upp en kvadratmeter bild i nio lika stora rektanglar, mäta luxvärdet (ljusstyrkan) i mitten av varje rektangel och beräkna genomsnittsvärdet för de nio punkterna.

**Bildproportion** — Den populäraste bildproportionen är 4:3 (4 genom 3). Tidiga TV- och databildsformat har bildproportionen 4:3, vilket innebär att bildens bredd är  $\frac{4}{3}$  gånger höjden.

**Ljusstyrka** — Mängden ljus som avges från en display eller projektdisplay eller projektionsenhet. Projektorns ljusstyrka mäts med ANSI lumens.

**Färgtemperatur** — Återgivning av vitt ljus. Lägre färgtemperatur antyder varmare (mer gult/rött) ljus medan högre färgtemperatur antyder ett svalare (mer blått) ljus. Standardenheten för färgtemperatur är Kelvin (K).

**Komponentvideo** — En metod för att leverera kvalitetsvideo i ett format som innehåller luminanssignalen och två separata krominanssignaler definierade som Y'Pb'Pr' för analoga komponenter och Y'Cb'Cr' för digitala komponenter. Komponentvideo finns på DVD-spelare.

**Kompositvideo** — En videosignal som kombinerar luma (ljusstyrka), chroma (färg), färgsynksignal (färgreferens) och synk (horisontala och vertikala synkroniseringssignaler) till en signal vågform över ett enda trådpar. Det finns tre format, nämligen NTSC, PAL och SECAM.

**Komprimerad upplösning** — Om ingångsbilderna har högre upplösning än den projektorns upplösning skaleras bilden tills den passar projektorns egen upplösning. Kompression i digitala enheter innebär att en del bildinnehåll förloras.

**Kontrastproportion** — Andel ljusa och mörka värden i en bild, eller förhållandet mellan maximala och minimala värden. Det finns två metoder som används av projektdesignindustrin för mätning av förhållandet:

- 1 Full On/Off** — mäter förhållandet ljusutmatning för en helt vit bild (full on), och ljusutmatningen för en helt svart (full off) bild.
- 2 ANSI** — mäter ett mönster på 16 omväxlande svarta och vita rektanglar. Den genomsnittliga ljusutmatningen från de vita rektanglarna delas med den genomsnittliga ljusutmatningen från de svarta rektanglarna för fastställning av ANSI kontrastförhållandet.

*Full On/Off* kontrasten är alltid högre än ANSI kontrasten för samma projektor.

**dB**— decibel—En enhet som används för att uttrycka den relativa skillnaden i ström eller intensitet, vanligen mellan två akustiska eller elektriska signaler, och motsvarar tio gånger den enkla logaritmen av förhållandet mellan två nivåer.

**Diagonal skärm**— En metod för mätning av storleken av en skärm eller en projicerad bild. Den mäter från ett hörn till motsatt hörn. En 9FT hög, 12FT bred skärm har en diagonal på 15FT. Detta dokument antar att de diagonala måtten är för en traditionell bildproportion på 4:3 enligt ovanstående exempel.

**DLP**<sup>®</sup>— Digital Light Processing<sup>™</sup>—Reflekterande displayteknologi som utvecklats av Texas Instruments, med små manipulerade speglar. Ljus passerar genom ett färgfilter och skickas till DLP speglar som arrangerar RGB färgerna i en bild som projiceras på en skärm, även känt som DMD.

**DMD**— digital Mikrospegelenhet— Varje DMD består av tusentals lutande, mikroskopiska aluminiumspeglar som monterats på en dold elektromagnet.

**DVI-D**— Digital Visual Interface-Digital-anslutning

**Brännvidd**— Avståndet från linsens yta till dess brännpunkt.

**Frekvens**— Repetitions hastigheten i cykler per sekund elektriska signaler. Mätt i Hz (Hertz).

**Hz (Hertz)**— Frekvensenhet.

**Keystone korrigerig**— Anordning som korrigerar en förvriden bild (vanligen bred översida, smal undersida) för projicerad bild som orsakats av en felaktig projiceringsvinkel.

**Maximalt avstånd**— Avståndet från en skärmprojektor kan vara att projicera en bild som går att använda (tillräckligt ljus) i ett helt mörklagt rum.

**Maximal bildstorlek**— Den största bilden en projektor kan projicera i ett mörklagt rum. Detta begränsas vanligen av den optiska brännpunkten.

**Minimumavstånd**— Den närmaste position som en projektor kan fokusera en bild på en skärm.

**NTSC**— National Television Standards Committee. Nordamerikansk standard för video och utsändning med ett videoformat på 525 linjer vid 30 rutor per sekund.

**PAL**— Phase Alternating Line. En europeisk sändningsstandard för video och utsändningar med ett videoformat på 625 linjer vid 25 rutor per sekund.

**Omvänd bild**— En funktion som gör att du kan vända bilden horisontalt. Vid användning i normal framåtriktad projektionsmiljö visas text, bilder osv spegelvänt. Omvänd bild används vid bakprojektion.

**RGB**— Röd, grön, blå— används vanligen för att beskriva en skärm som kräver separata signaler för var och en av de tre färgerna.



**S-Video**—En videoöverföringsstandard som använder en 4-pin mini-DIN anslutare för att skicka videoinformation på tvåsignalkablar som kallas ljushet (ljusstyrka, Y) och krominans (färg, C). S-Video kallas även för Y/C.

**SECAM**— En fransk internationell sändningsstandard för video och utsändningar nära besläktad med PAL men med en annorlunda metod för sändning av färginformation.

**SVGA**— Super placering av videografik— 800 x 600 bildpunkter.

**SXGA**— Super Ultra placering av grafik,—1280 x 1024 bildpunkter.

**UXGA**— Ultra utökad placering av grafik—1600 x 1200 bildpunkter.

**VGA**— Placering av videografik—640 x 480 bildpunkter.

**XGA**— Utökad placering av grafik— 1024 x 768 bildpunkter.

**Zoomlins**— Lins med en variabel brännvidd som gör att operatören kan zooma in eller ut och göra bilden mindre eller större.

**Zoomlinsförhållande**— Förhållandet mellan den minsta och den största bild ett objektiv kan projicera från ett fast avstånd. Ett zoomobjektivförhållande på 1.4:1 innebär t.ex. att en tiofots bild utan zoom skulle bli en fjortonfots bild med full zoom.



# Innehåll

## A

Anslutning av projektorn

Ansluta med en HDMI-kabel 14

Anslutning med  
komponentkabel 13

DVI-D-adapter 14

HDMI-kabel 14

nätkabel 12, 13, 14

Sammansatt videokabel 12

VGA till YPbPr-kabel 13

anslutning av projektorn

Ansluta en dator med en  
RS232-kabel 10

Ansluta med en S-videokabel 11

Anslutning med sammansatt  
kabel 12

nätkabel 8, 9, 10, 11

RS232-kabel 10

S-videokabel 11

till datorn 8, 9

USB till USB-kabel 8, 9

VGA till VGA-kabel 8, 9

anslutningsportar

DVI-D ingång 7

ljudingång 7

ljudutgång 7

nätkabel, kontakt 7

Plats för säkerhetskabel 7

RS232-kontakt 7

sammansatt videokabel, kontakt

7

S-videokontakt 7

USB fjärrkontakt 7

VGA-A ingång (D-sub) 7

VGA-A utgång (monitor  
loop-through) 7

VGA-B ingång (D-sub) 7

## B

Byte av lampa 39

## D

Dell

kontakta 45

## F

Felsökning 35

Kontakta Dell 35

fjärrkontroll 21

IR-mottagare 20

## H

Huvudenhet 6

fokusering 6

hissknapp 6

IR-mottagare 6

Kontrollpanel 6

Lins 6

zoomtabb 6

## J

justering av projektorns zoom och fokus 17

fokusering 17

zoomtabb 17

justering av projicerad bild 16

justering av projektorns höjd 16

sänka projektorn

hissknapp 16

lutningsjusteringshjul 16

stativ 16

## K

Kontakta Dell 5, 19, 20, 37, 38, 39

kontrollpanel 19

## O

OSD-meny 22

Autojustering 23

Bild (i PC Mode) 25

Bild (i videoläge) 26

Display (i Videoläge) 28

Huvudmeny 23

Ingångsval 23

Inställning 24

Lampa 29

Övrigt 31

Språk 30

Visa (i PC-läge) 27

## S

slå på/av projektorn

slå på projektorn 15

stänga av projektorn 15

Specifikationer

Antal bildpunkter 41

Bullernivå 42

Färghjulshastighet 41

I/U anslutare 42

Kompabilitetslägen 44

Kontrastproportion 41

Lampa 41

Ljud 41

Ljusstyrka 41

Ljusventil 41

Mått 42

Miljöbetingade 42

Projektionsavstånd 41

Projektionslins 41

Projektionsskärmsstorlek 41

Reglerande 42

RS232 Protokoll 43

Strömförbrukning 41

Strömtillförsel 41

Uniformitet 41

Videokompatibilitet 41

Vikt 42

Visningsbar färg 41

support

kontakta Dell 45

## T

telefonnummer 45